

New features available with update ver. 1.11

Nouvelles fonctionnalités avec la mise à jour ver. 1.11

Nuevas funciones disponibles con la actualización ver. 1.11

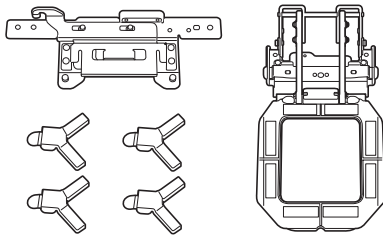
New features available with update ver. 1.11

This document provides descriptions of functions added with the software update.

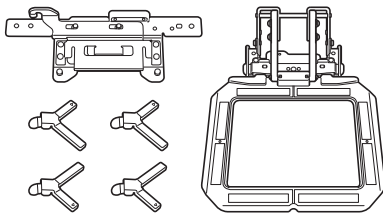
Embroidery frames

You can embroider patterns with the optional versatile magnetic frames. To use these frames, attach the embroidery frame holder F to the machine. The embroidery frame holder F is included with the versatile magnetic frame M kit or versatile magnetic frame L kit.

For details on the versatile magnetic frames, contact your authorized Baby Lock retailer.



Versatile magnetic frame M kit
100 mm (W) × 100 mm (H)
(4 inches (W) × 4 inches (H))



Versatile magnetic frame L kit
180 mm (W) × 130 mm (H)
(7-1/8 inches (W) × 5-1/8 inches (H))


Touch  to display a preview image. In this image, the frames will appear as shown below.

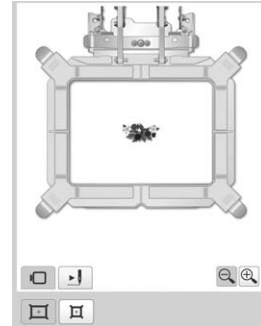


→ The preview image is displayed.

Image of the versatile magnetic frame M ()

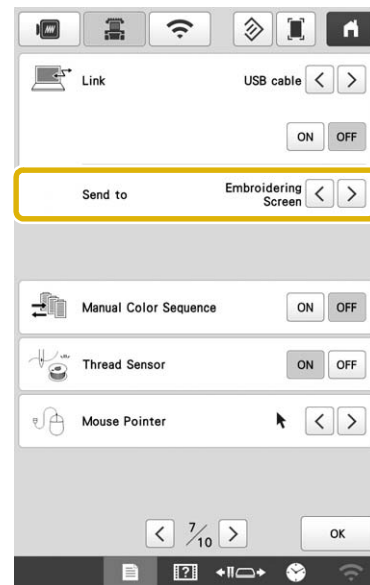


Image of the versatile magnetic frame L ()



[Send to] has been added to the settings screen

When you transfer embroidery patterns using the Link function, you can select [Embroidering Screen] or [Embroidering Settings Screen] as the screen for receiving the pattern on your machine from the computer.



* For details on the Link function, refer to the Instruction and Reference Guide included with your machine.

Deleting multiple patterns

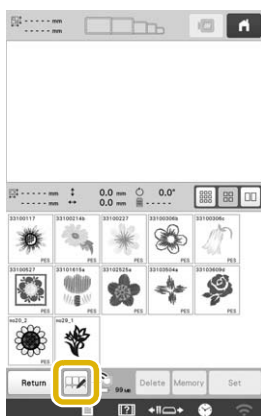
When recalling patterns from the machine's memory, USB media, a computer, or a folder via wireless LAN connection, you can select multiple unnecessary patterns and delete them at one time.

1 Touch the location to recall the desired patterns from.

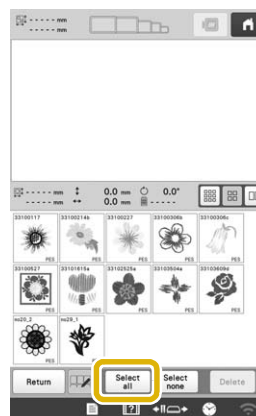
- For this example, a folder was touched for recall via wireless LAN connection.



2 Touch .




3 To select patterns, touch either the thumbnail of the desired pattern or (select all patterns).




→ The thumbnails of selected patterns are displayed in blue.

Memo

- To deselect a pattern, either touch the thumbnail again, or touch .

4 Touch .

→ Touch  after the message to delete the selected patterns appears.


Using a wireless LAN connection to update your machine's software

When the machine is connected to a wireless network, update files can be downloaded directly to the machine.

1 Touch .

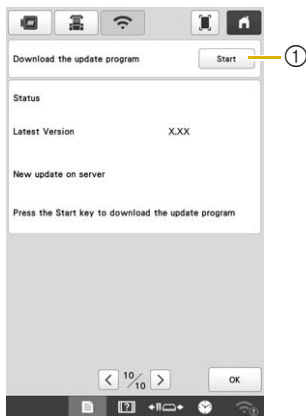




Memo

- The machine periodically checks if there is a new update file on the server. When there is a new update file, the wireless LAN key is displayed as  in the lower-right corner of the screen.



2 Touch  beside [Download the update program].

→ The machine starts to download the update file.



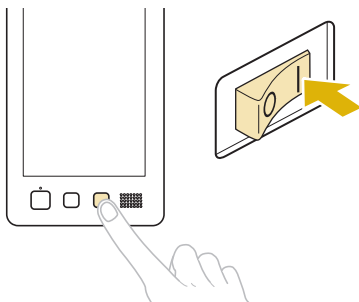
- ① When the wireless LAN key in the lower-right corner of the screen appears as , touching  causes the machine to check if there is a new update file. If there is a new file, downloading begins.

Note

- Do not turn off the machine during the download.
- Touch  to pause the download. To restart, touch .

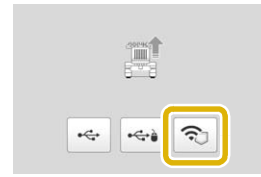
3 Turn off the machine after downloading is complete.

4 While pressing the automatic needle-threading button, turn the main power on.

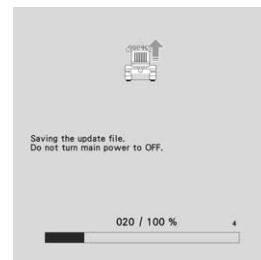
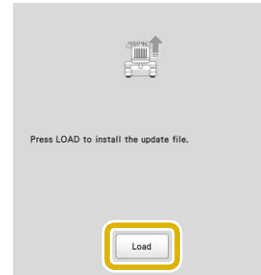


→ The following screen will appear on the LCD.

5 Touch  to update the machine.

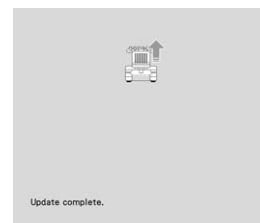


6 Touch  to update the machine.



Note

- Do not turn off the machine during the update.
- If an error occurs, a red text error message will appear. When the update is performed successfully, the following message will appear.



7 Turn the machine off and on again.

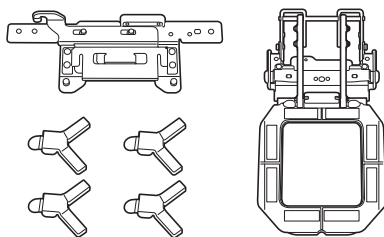
Nouvelles fonctionnalités avec la mise à jour ver. 1.11

Ce document présente les fonctions ajoutées lors de la mise à jour logicielle.

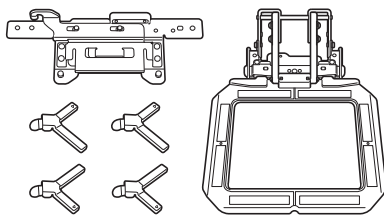
Cadres de broderie

Vous pouvez broder des motifs avec les cadres magnétiques polyvalents en option. Pour utiliser ces cadres, fixez le support du cadre de broderie F à la machine. Le support du cadre de broderie F est inclus avec le kit cadre magnétique polyvalent M ou le kit cadre magnétique polyvalent L.


Pour plus de détails sur le cadre magnétique polyvalent, contactez votre revendeur agréé Baby Lock.



Kit cadre magnétique polyvalent M
100 mm (L) × 100 mm (H)
(4" / pouces (L) × 4" / pouces (H))



Kit cadre magnétique polyvalent L
180 mm (L) × 130 mm (H)
(7-1/8" / pouces (L) × 5-1/8" / pouces (H))

Appuyez sur  pour afficher une image d'aperçu. Sur cette image, les cadres apparaîtront comme illustré ci-dessous.

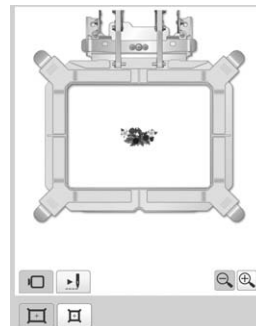


→ L'aperçu de l'image s'affiche.

Image du cadre magnétique polyvalent M ()

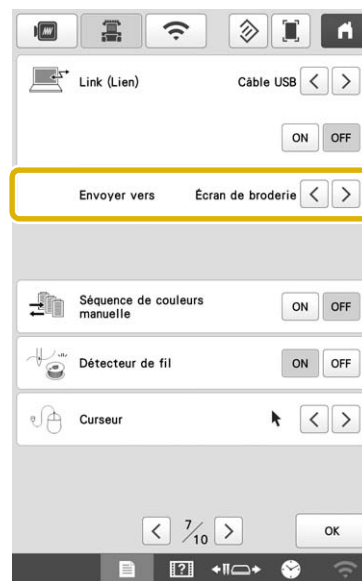


Image du cadre magnétique polyvalent L ()



[Envoyer vers] a été ajouté à l'écran de réglages

Quand vous transférez des motifs de broderie à l'aide de la fonction Link (Lien), vous pouvez sélectionner [Écran de broderie] ou [Écran de réglages de broderie] comme écran pour recevoir le motif dans votre machine depuis l'ordinateur.



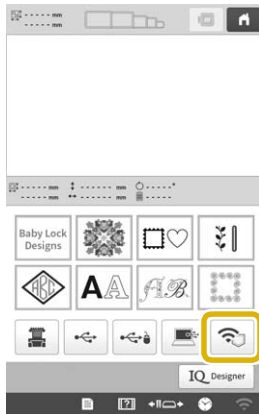
* Pour plus de détails sur la fonction Link (Lien), reportez-vous au guide d'instructions et de référence fourni avec votre machine.

Suppression de plusieurs motifs

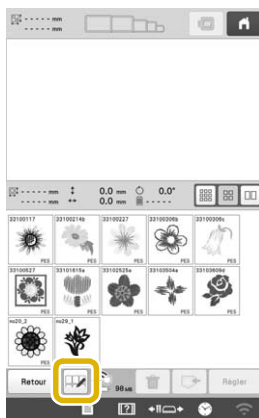
Quand vous rappelez des motifs de la mémoire de votre machine, d'un support USB, d'un ordinateur ou d'un dossier par le biais d'une connexion par réseau local sans fil, vous pouvez sélectionner plusieurs motifs inutiles et les supprimer en même temps.

1 Appuyez sur l'emplacement depuis lequel vous souhaitez rappeler les motifs.

- Pour cet exemple, nous avons appuyé sur un dossier à rappeler par le biais d'une connexion par réseau local sans fil.



2 Appuyez sur .




3 Pour sélectionner des motifs, appuyez sur la miniature du motif souhaité ou sur (sélectionnez tous les motifs).



→ Les miniatures des motifs sélectionnés s'affichent en bleu.

Mémo

- Pour désélectionner un motif, vous pouvez soit appuyer une nouvelle fois sur la miniature, soit appuyer sur .

4 Appuyez sur .

→ Appuyez sur  une fois que le message de suppression des motifs sélectionnés est apparu.


Utilisation d'une connexion par réseau local sans fil pour mettre le logiciel de votre machine à jour

Lorsque la machine est connectée à un réseau sans fil, les fichiers de mise à jour peuvent être téléchargés directement sur la machine.

1 Appuyez sur .

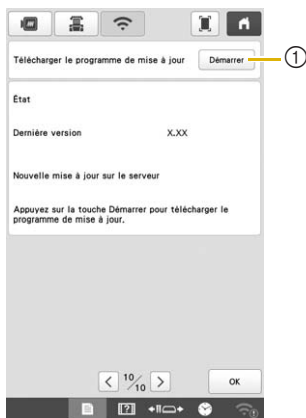




Mémo

- La machine vérifie périodiquement si un nouveau fichier de mise à jour est disponible sur le serveur. Lorsqu'un nouveau fichier de mise à jour est disponible, la clé du réseau local sans fil apparaît sous forme de  dans le coin inférieur droit de l'écran.



2 Appuyez sur  en regard de [Télécharger le programme de mise à jour].

→ La machine commence à télécharger le fichier de mise à jour.



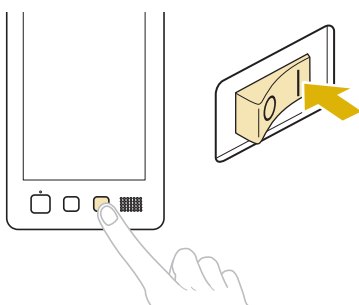
- 1 Lorsque la clé du réseau local sans fil (LAN) apparaît sous forme de  dans le coin inférieur droit, appuyez sur  permet à la machine de vérifier si un nouveau fichier de mise à jour est disponible. Si un nouveau fichier est disponible, son téléchargement commence.

Remarque

- Ne mettez pas la machine hors tension pendant le téléchargement.
- Appuyez sur  pour mettre le téléchargement en pause. Pour le redémarrer, appuyez sur .

3 Mettez la machine hors tension une fois le téléchargement terminé.

4 Tout en appuyant sur le bouton d'enfilage automatique de l'aiguille, allumez l'interrupteur d'alimentation principal.

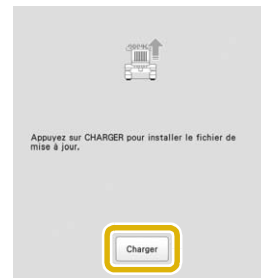


→ L'écran suivant apparaît sur l'écran à cristaux liquides.

5 Appuyez sur  pour mettre à jour la machine.



6 Appuyez sur  pour mettre à jour la machine.



Remarque

- Ne mettez pas la machine hors tension pendant la mise à jour.
- Si une erreur survient, un message d'erreur écrit en rouge s'affiche. Lorsque la mise à jour est terminée, le message suivant s'affiche.



7 Mettez la machine hors tension, puis rallumez-la.

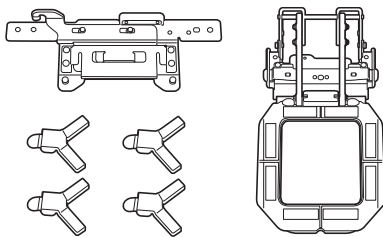
Nuevas funciones disponibles con la actualización ver. 1.11

Este documento describe las funciones añadidas con la actualización del software.

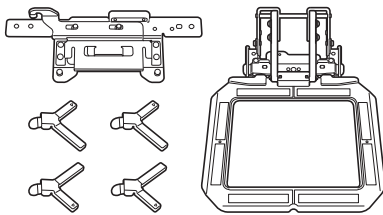
Bastidores de bordado

Puede bordar patrones con los bastidores magnéticos versátiles opcionales. Para utilizar estos bastidores, coloque el soporte del bastidor de bordado F en la máquina. El soporte del bastidor de bordado F se incluye con el kit bastidor magnético versátil M o el kit bastidor magnético versátil L.


Si desea más información acerca del bastidor magnético versátil, póngase en contacto con su distribuidor Baby Lock autorizado.



Kit bastidor magnético versátil M
100 mm (An.) × 100 mm (Al.)
(4 pulgadas (An.) × 4 pulgadas (Al.))



Kit bastidor magnético versátil L
180 mm (An.) × 130 mm (Al.)
(7-1/8 pulgadas (An.) × 5-1/8 pulgadas (Al.))

Toque  para ver una vista previa. En esta imagen, los bastidores tendrán el aspecto mostrado a continuación.

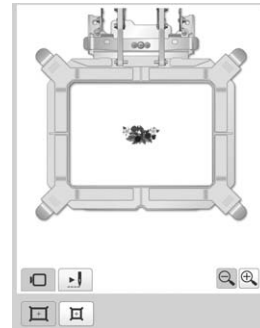


→ Se muestra en pantalla la imagen preliminar.

Imagen del bastidor magnético versátil M ()

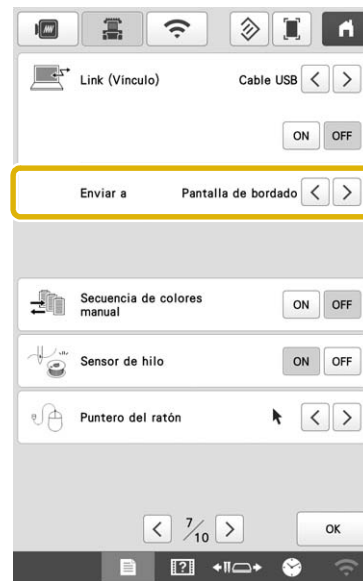


Imagen del bastidor magnético versátil L ()



Se ha añadido la opción [Enviar a] a la pantalla de ajustes

Cuando transfiera patrones de bordado utilizando la función Link (Vínculo), puede seleccionar [Pantalla de bordado] o [Pantalla de ajustes de bordado] como pantalla para recibir el patrón en su máquina desde el ordenador.



* Si desea más información acerca de la función Link (Vínculo), consulte la Guía de referencia y de instrucciones que se entrega con la máquina.

Eliminar varios patrones

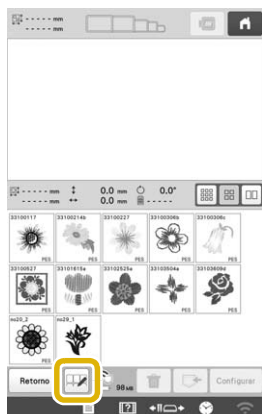
Cuando recupere patrones de la memoria de la máquina, de un dispositivo USB, de un ordenador o de una carpeta a través de una conexión de LAN inalámbrica, puede seleccionar varios patrones innecesarios y eliminarlos a la vez.

1 Toque la ubicación desde la que desea recuperar los patrones deseados.

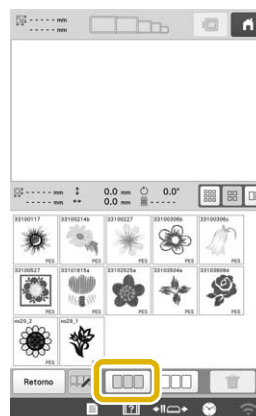
- En este ejemplo, se ha tocado una carpeta para recuperarla a través de una conexión de LAN inalámbrica.



2 Toque .




3 Para seleccionar patrones, toque la miniatura del patrón deseado o bien (seleccionar todos los patrones).



→ Las miniaturas de los patrones seleccionados se muestran de color azul.

Recuerde

- Para deselectionar un patrón, vuelva a tocar la miniatura o bien toque .

4 Toque .

→ Toque después de que aparezca el mensaje para borrar los patrones seleccionados.


Utilizar una conexión de LAN inalámbrica para actualizar el software de la máquina

Cuando la máquina está conectada a una red inalámbrica, los archivos de actualización pueden descargarse directamente en la máquina.

1 Toque .

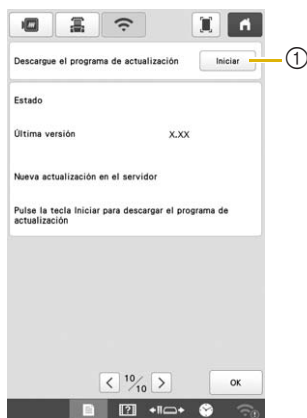



Recuerde

- La máquina comprueba periódicamente si hay algún nuevo archivo de actualización en el servidor. Si hay un nuevo archivo de actualización, la clave de la LAN inalámbrica se muestra como  en la esquina inferior derecha de la pantalla.

2 Toque junto a [Descargue el programa de actualización].

→ La máquina empieza a descargar el archivo de actualización.



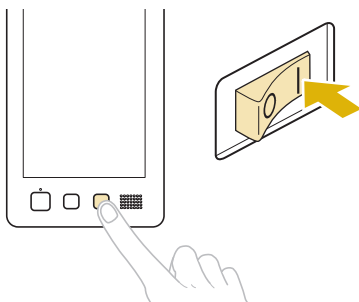
- ① Cuando la tecla de la LAN inalámbrica en la esquina inferior derecha de la pantalla se muestra como , si toca la máquina comprobará si hay algún nuevo archivo de actualización. Si hay un nuevo archivo, se inicia la descarga.

Nota

- No apague la máquina durante la descarga.
- Toque para pausar la descarga. Para reiniciar, toque .

3 Apague la máquina una vez finalizada la descarga.

4 Active la máquina pulsando el botón de enhebrado automático de aguja.

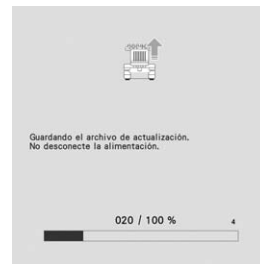


→ Aparecerá la siguiente pantalla en la pantalla LCD.

5 Toque  para actualizar la máquina.



6 Toque para actualizar la máquina.



Nota

- No desactive la máquina durante la actualización.
- Si se produce un error, aparecerá un mensaje de error con el texto en rojo. Si la actualización se realiza correctamente, aparecerá el siguiente mensaje.



7 Apague la máquina y, a continuación, vuelva a encenderla.

English
French
Spanish

884-T15
Version 0